

# Формы и нормы

## Одноэтажный жилой дом

Номер проекта #2071

Ленинградская область

"Сортленд"

\_\_\_\_\_

\_\_\_\_\_

2021

### Раздел ПМ

Номер листа, раздел	Имя листа	Примечание
ПМ		
Ф30	Титульный лист Ф3 ПМ	
Ф31	Функциональное зонирование	
Ф32	План расстановки мебели с размерами	
Ф33	Гостиная	
Ф34	Гостиная (продолжение)	
Ф35	Санузел	
Ф36	Спальня	
Ф37	Детская 1	
Ф38	Детская 2	
Ф39	Прихожая	
Ф310	Ведомости мебели, техники и приборов	
Ф311	Интерьер ЮЗ	
Ф312	Интерьер СВ	
Ф313	Планировка кухни	

Согласовано

Взам. инв. №

Подп. и дата

Инв. № подл.

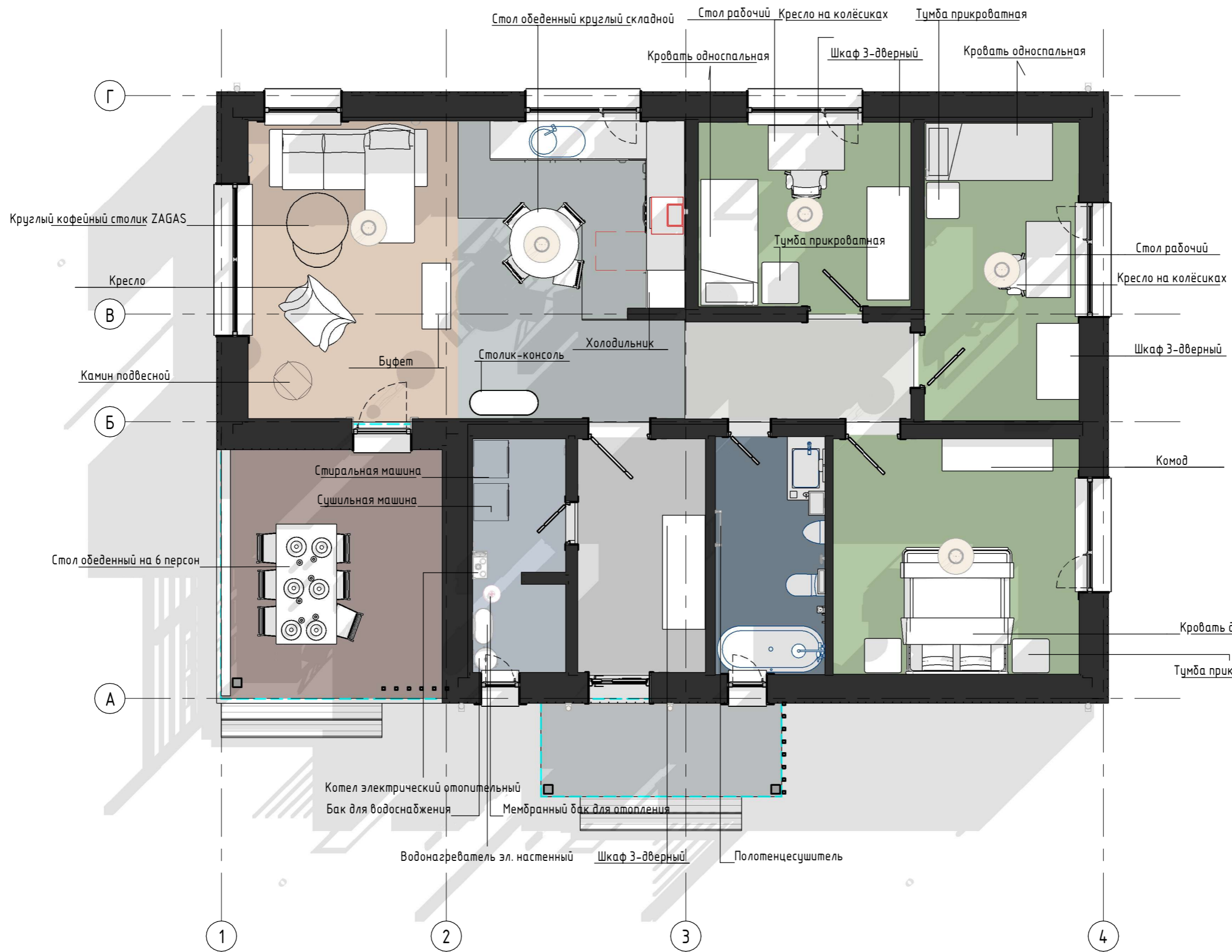

- Легенда комнат
- Гостиная
  - Коридор
  - Крыльцо
  - Кухня
  - Санузел
  - Спальня
  - Тамбур
  - Терраса
  - Техпомещение

Согласовано	
Взам. инв. №	
Подп. и дата	
Инв. № подл.	

Изм.	Кол.уч.	Лист	№ док.	Подп.	Дата	#2071 - ПМ Функциональное зонирование	Лист Ф31
------	---------	------	--------	-------	------	--	-------------

Инв. № подл.	Подп. и дата	Взам. инв. №	Согласовано

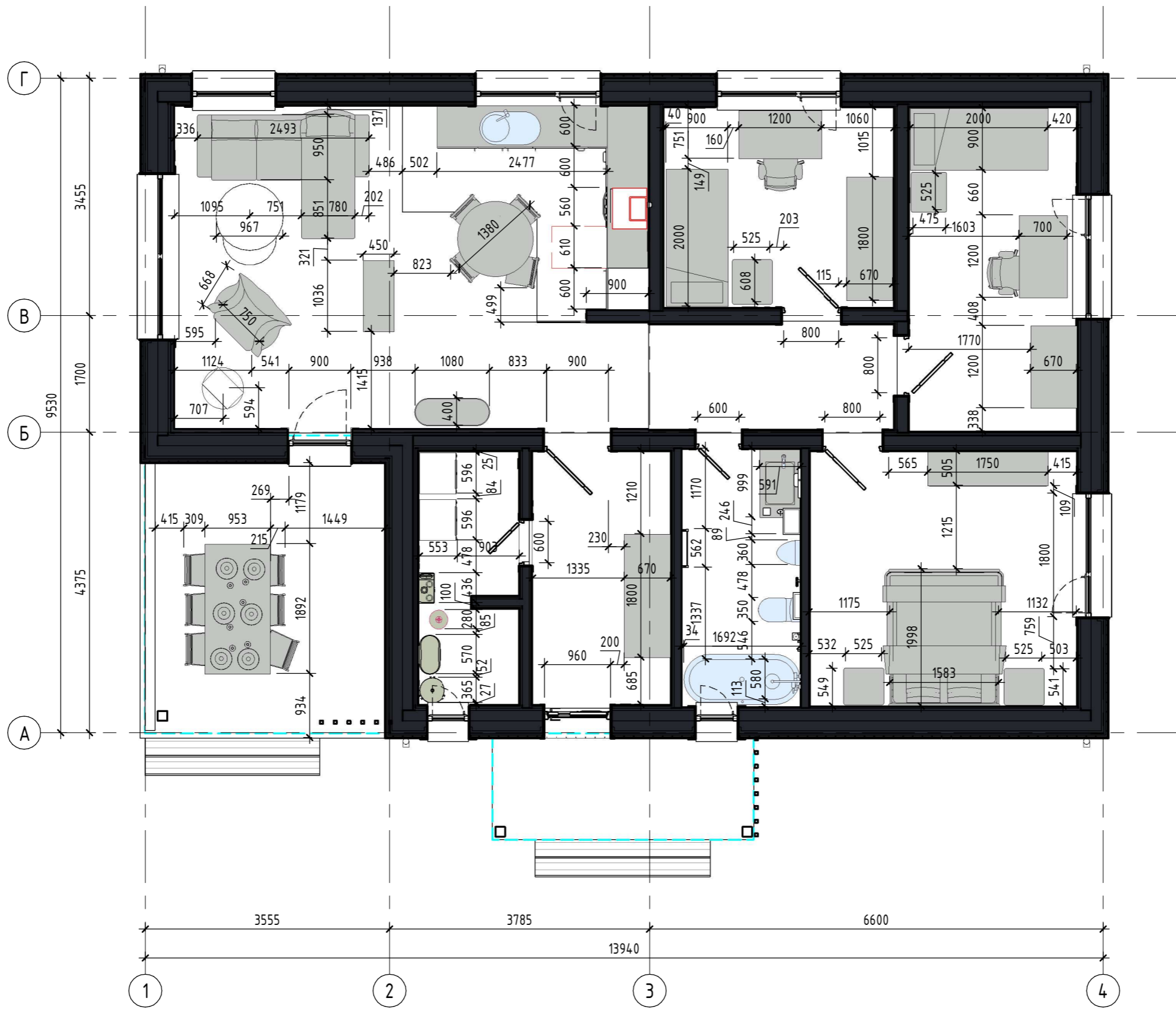

Изм.	Кол.уч.	Лист	№ док.	Подп.	Дата	#2071 - ПМ	Лист
						План расстановки мебели с размерами	Ф32

Вид 2

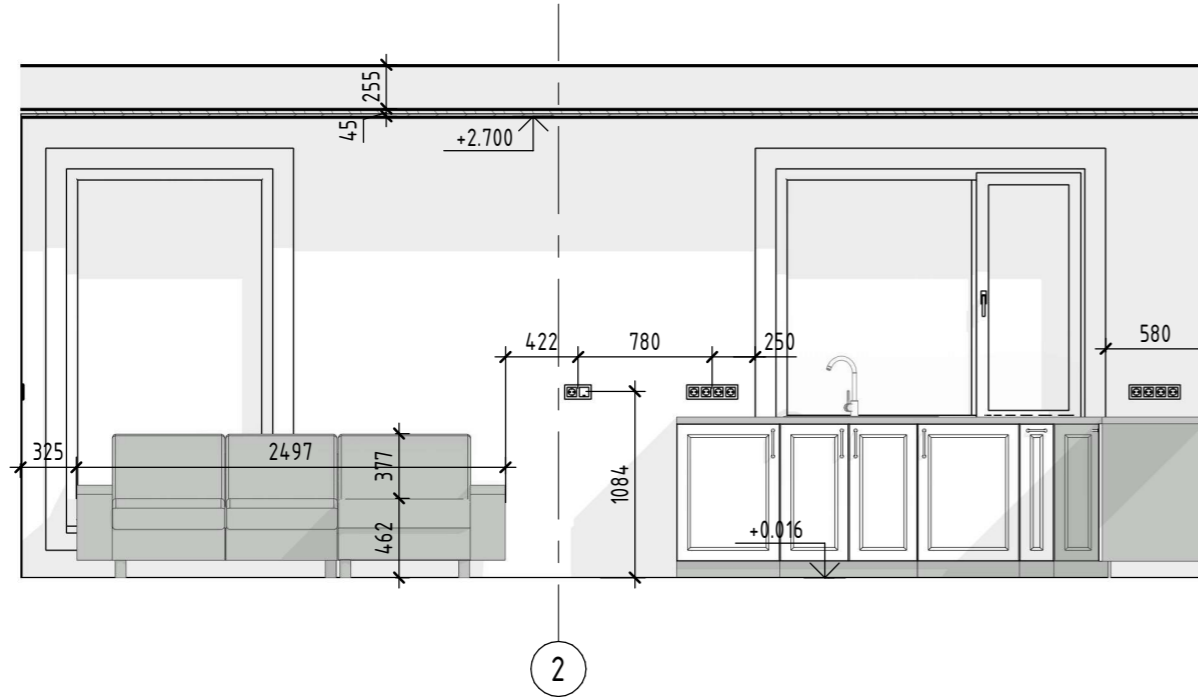

Вид 1

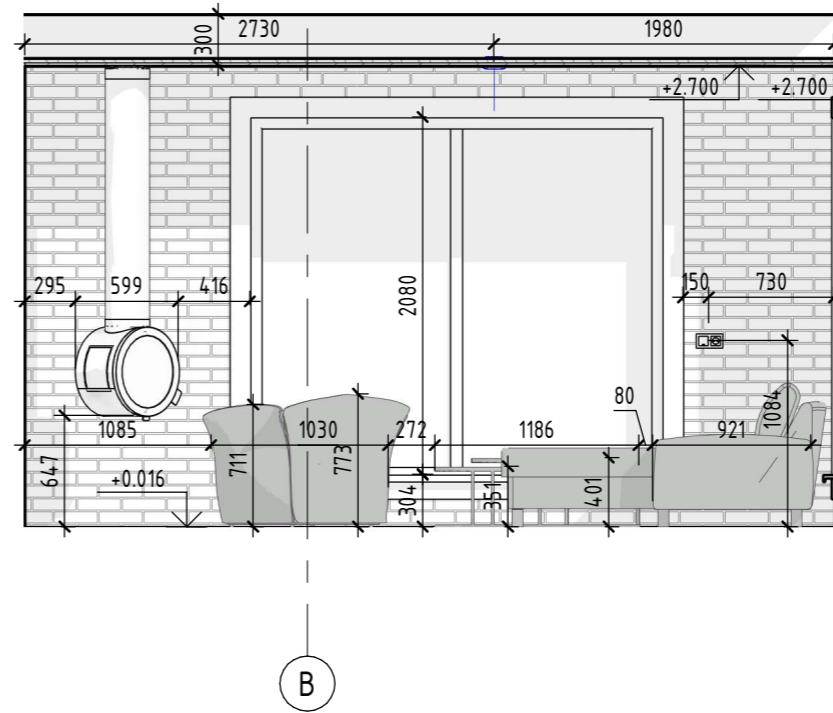

Вид 3

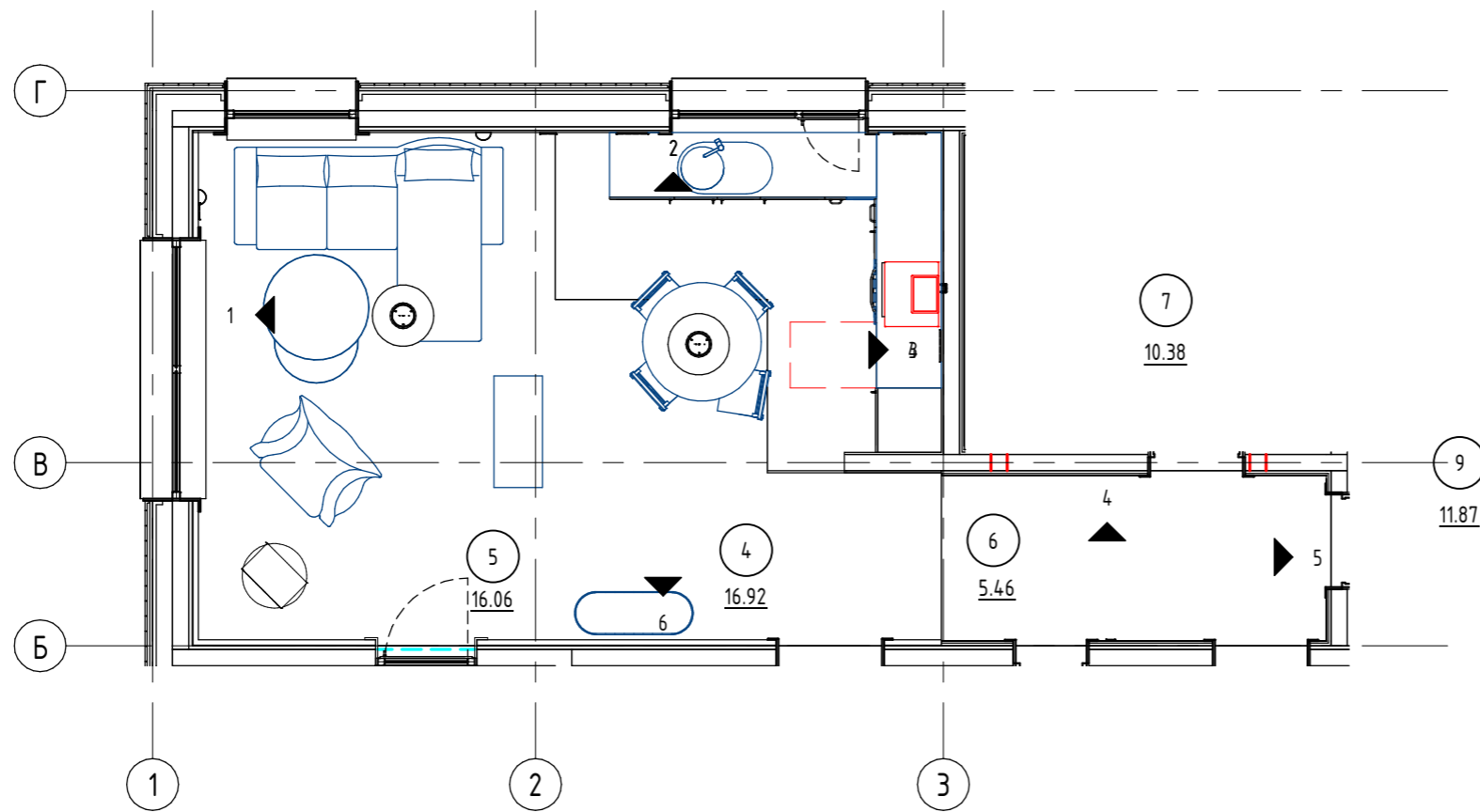
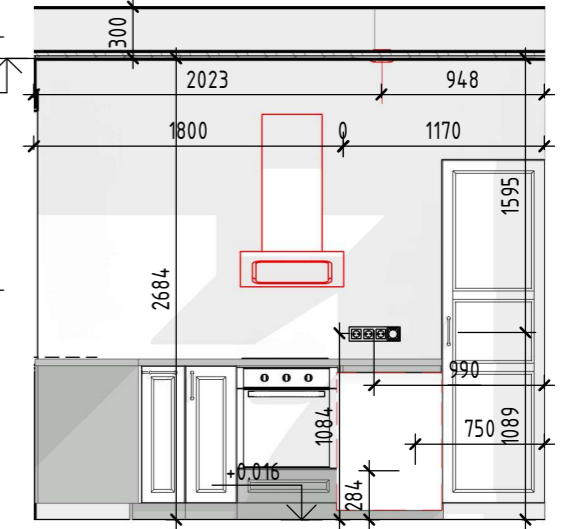

Согласовано	
Взам. инв. №	
Подп. и дата	
Инв. № подл.	

Изм.	Кол.уч.	Лист	№ док.	Подп.	Дата	#2071 - ПМ	Лист
						Гостиная	Ф33

Вуџ 6

Вуџ 5

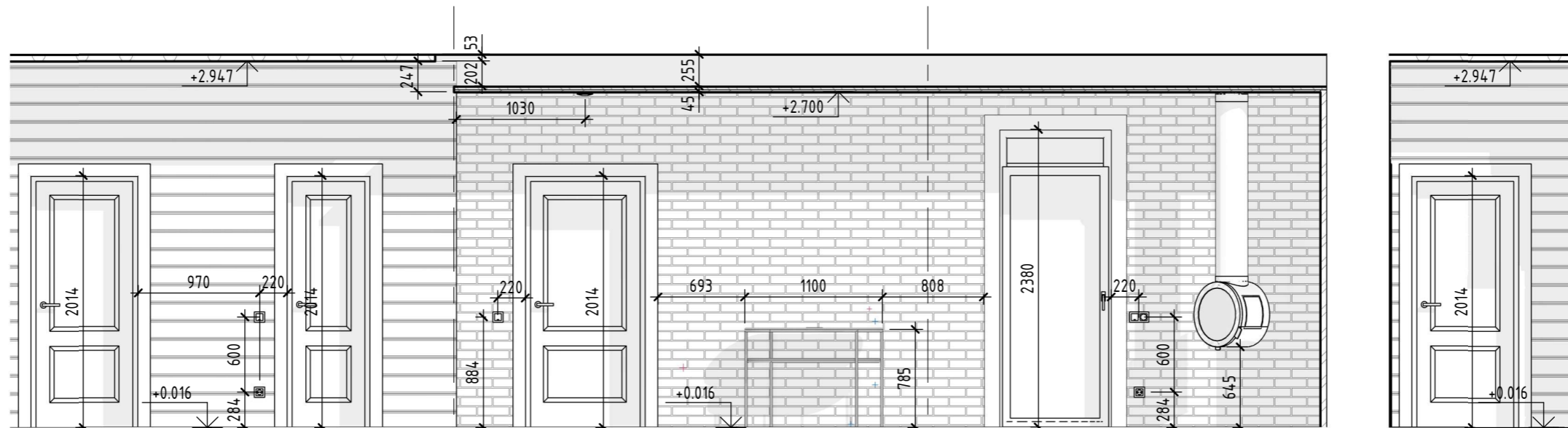

Вуџ 4

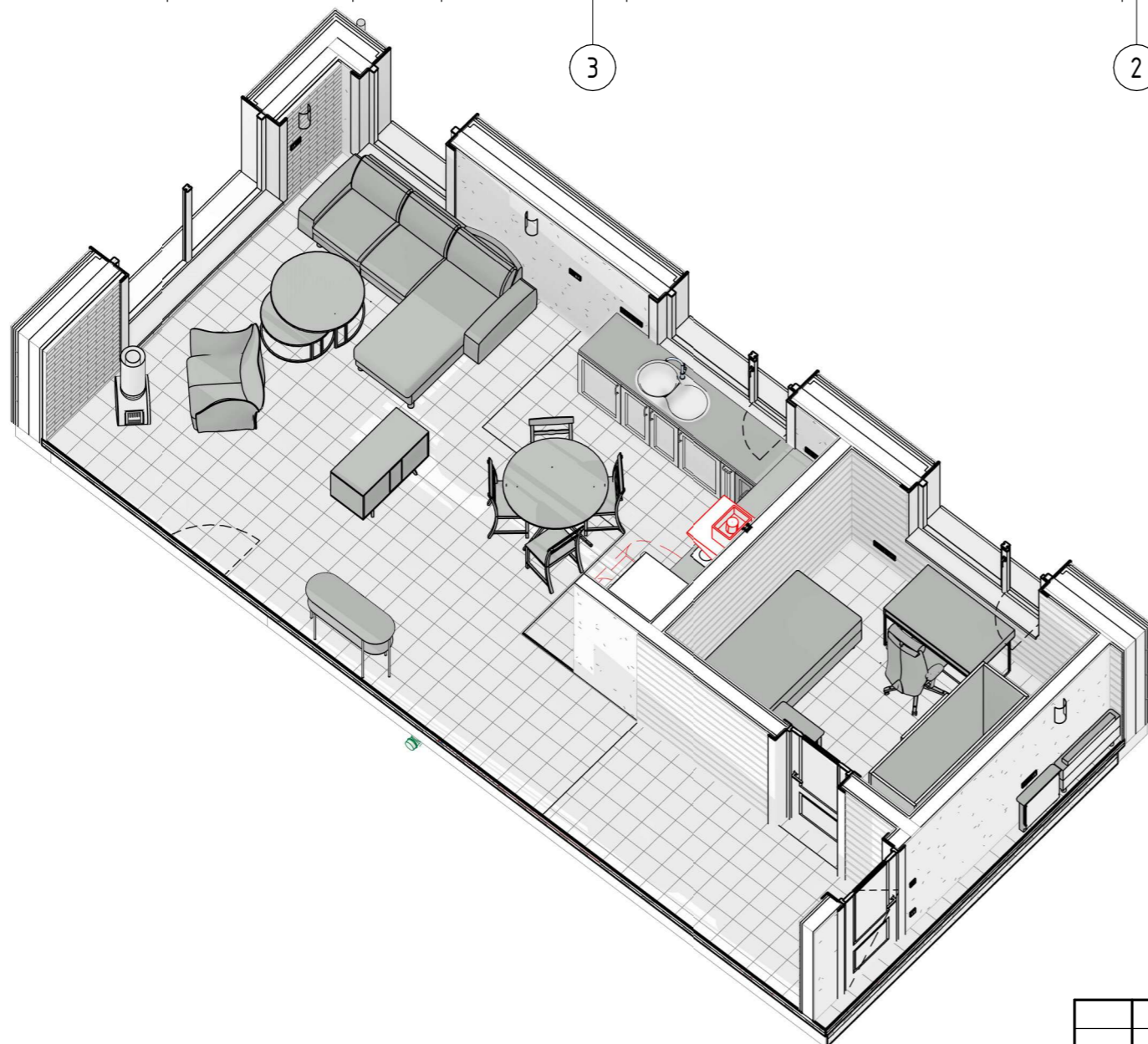
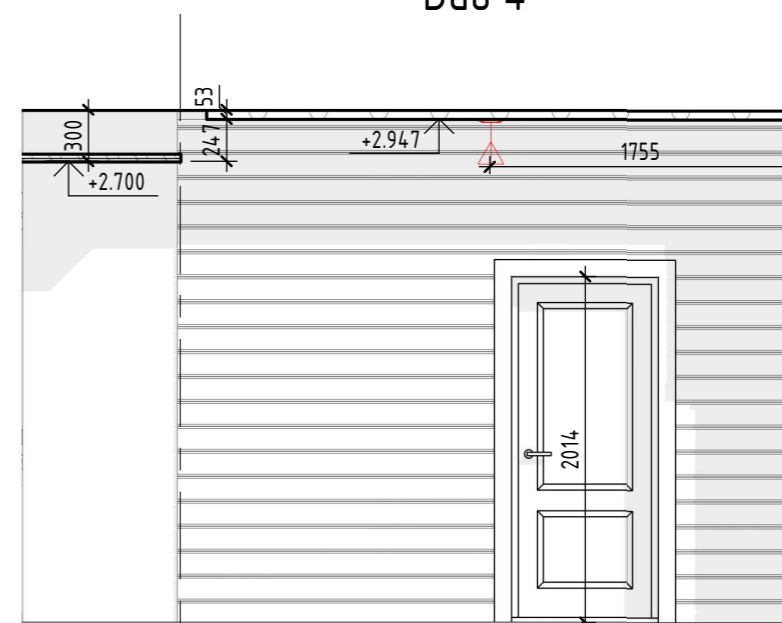

Согласовано
Взам. инв. №
Подп. и дата
Инв. № подл.

Изм.	Кол.уч.	Лист	№ док.	Подп.	Дата	#2071 - ПМ	Лист
						Гостиная (продолжение)	Ф34



Вид 1

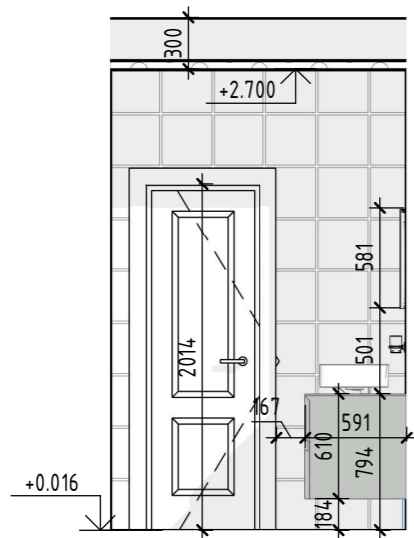

Вид 2

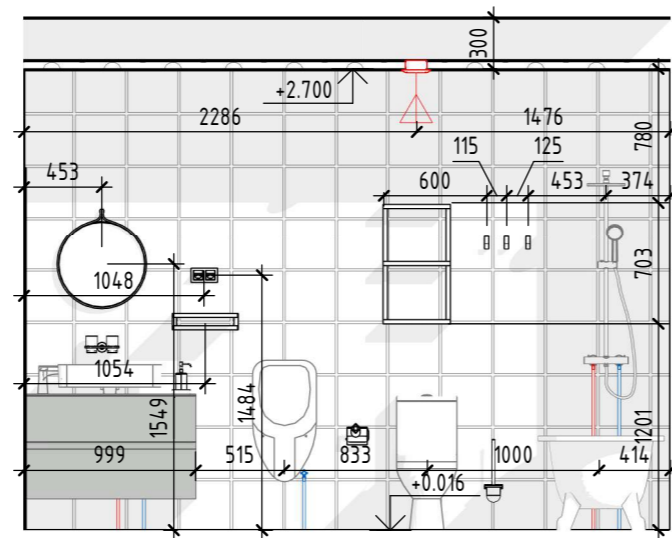

Вид 3

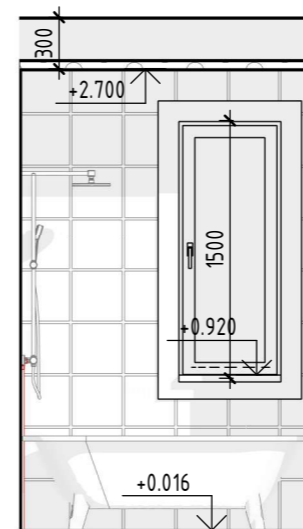

Вид 4

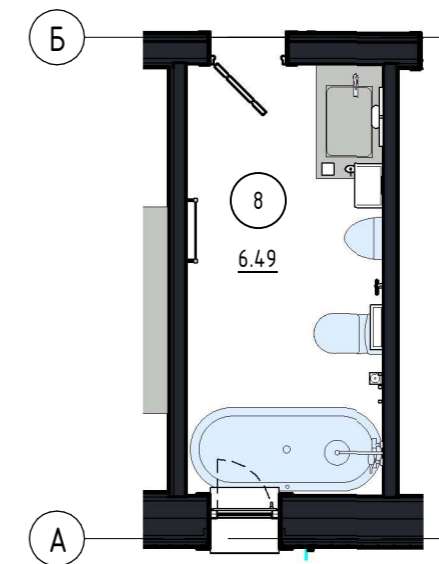
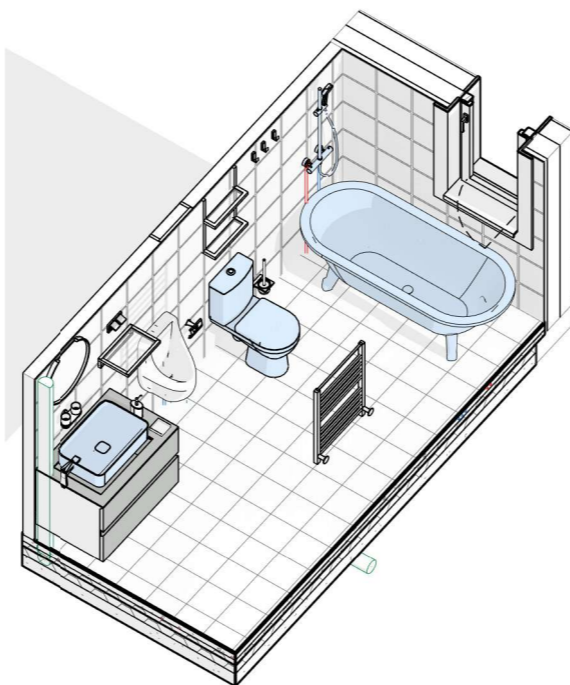
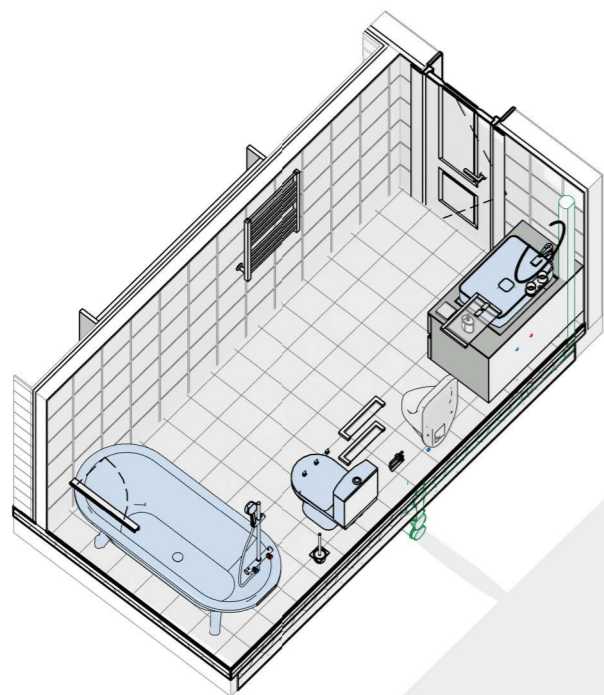
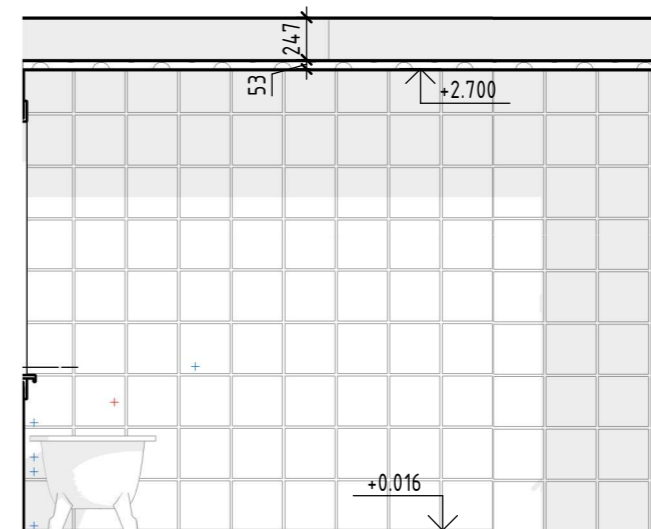

Согласовано	
Взам. инв. №	
Подп. и дата	
Инв. № подл.	

Изм.	Кол.уч.	Лист	№ док.	Подп.	Дата	#2071 - ПМ Санузел	Лист Ф35
------	---------	------	--------	-------	------	-----------------------	-------------

Вид 1

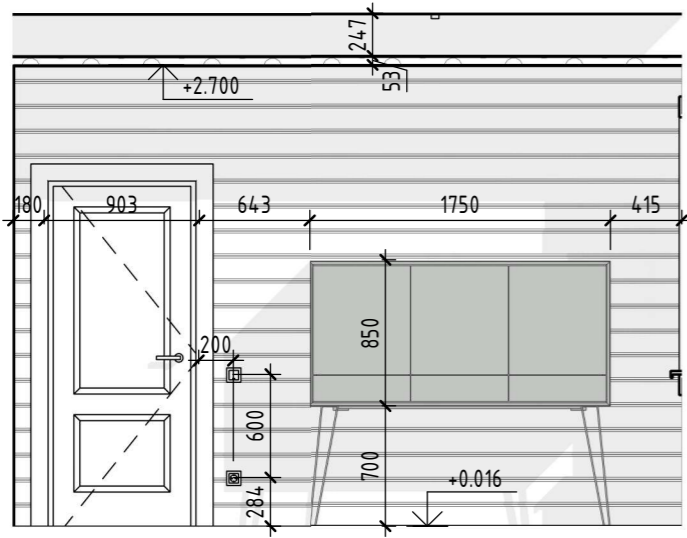

Вид 2

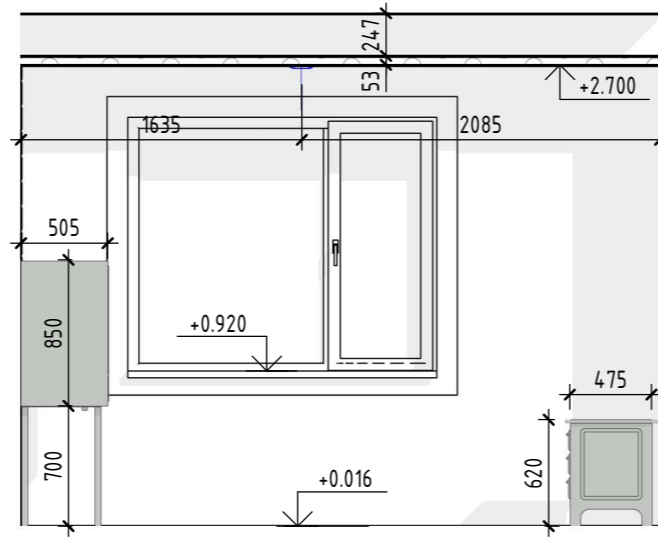

Вид 3

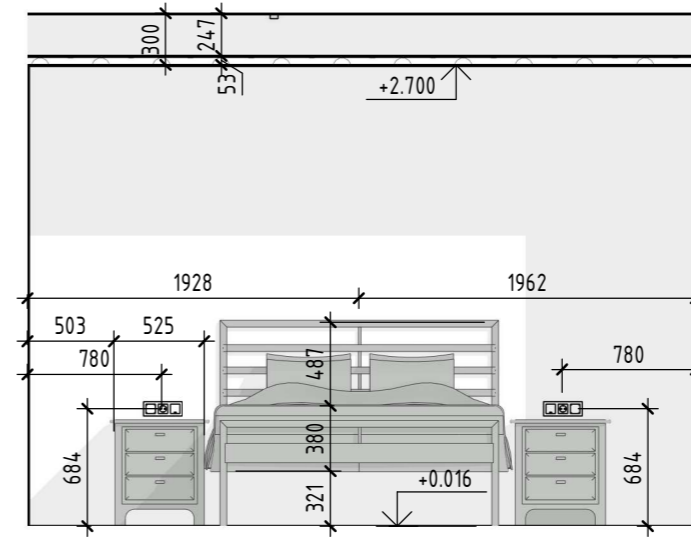

Вид 4

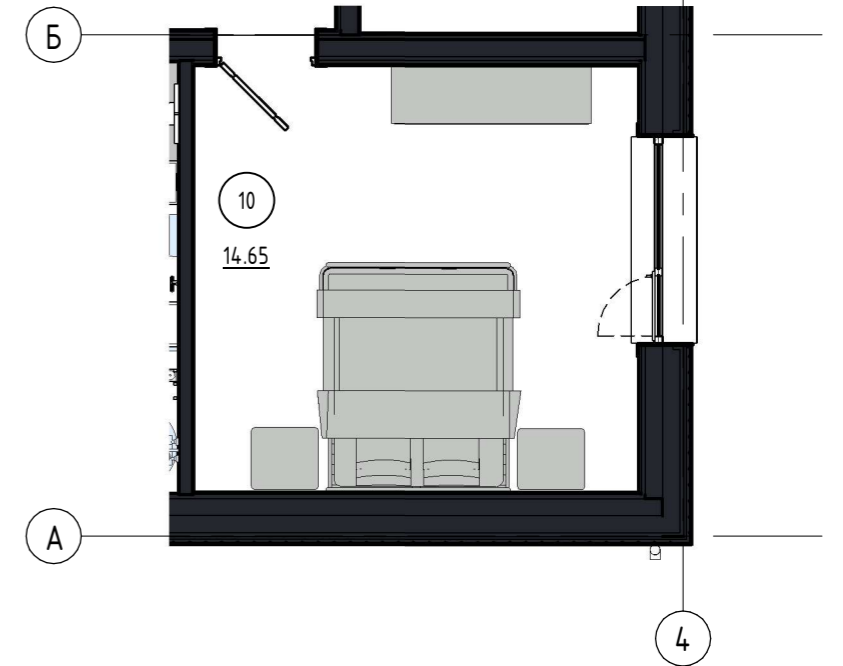
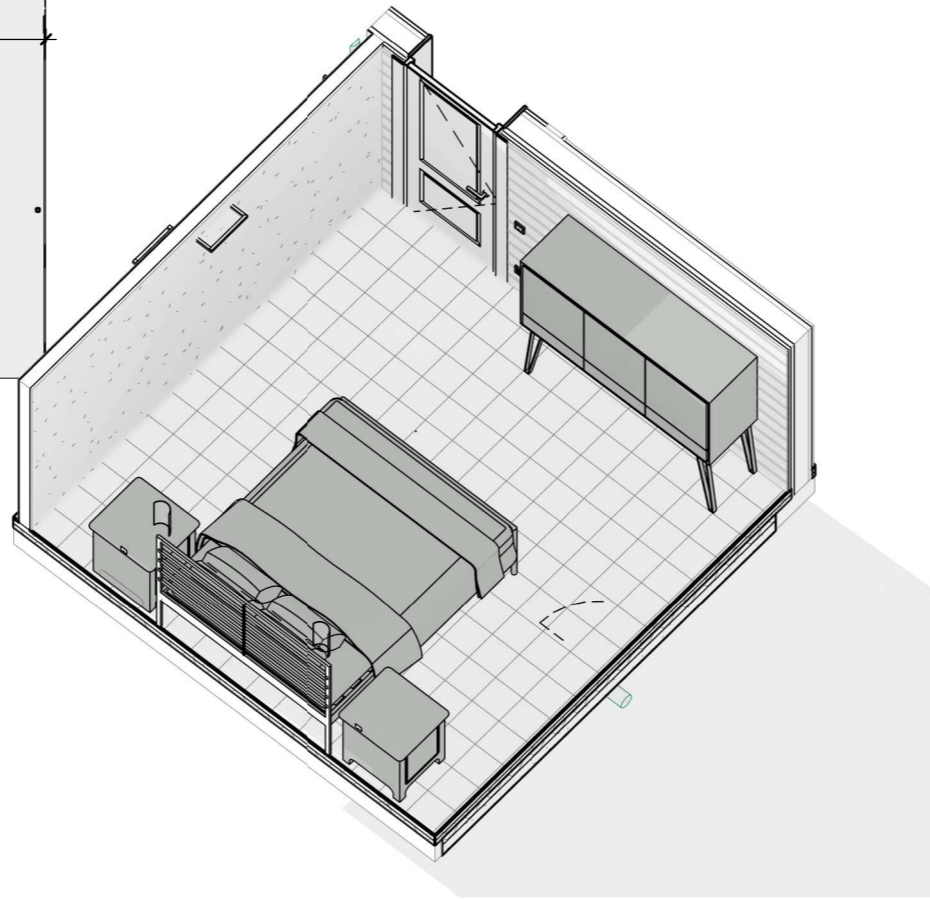
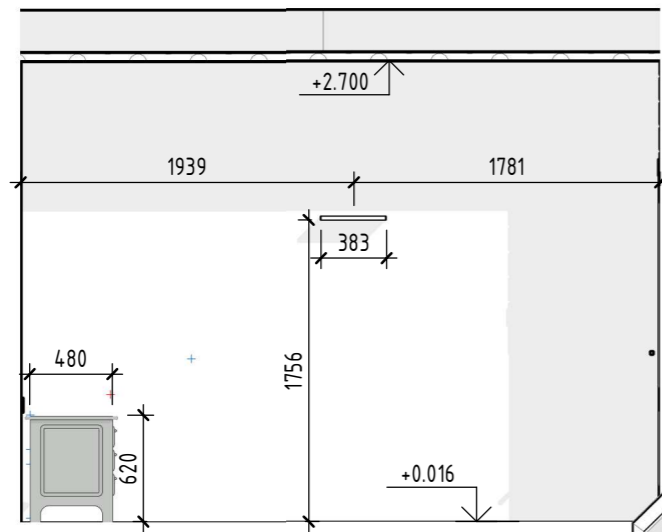

Согласовано	
Взам. инв. №	
Подп. и дата	
Инв. № подл.	

Изм.	Кол.уч.	Лист	№ док.	Подп.	Дата	#2071 - ПМ	Лист
						Спальня	Ф36

Вид 1

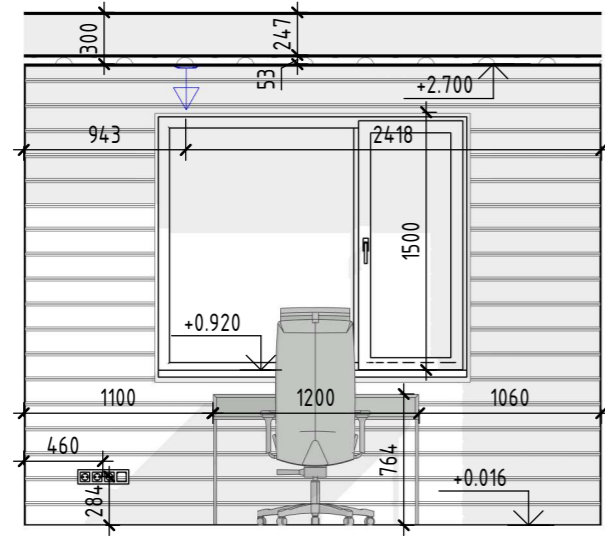

Вид 2

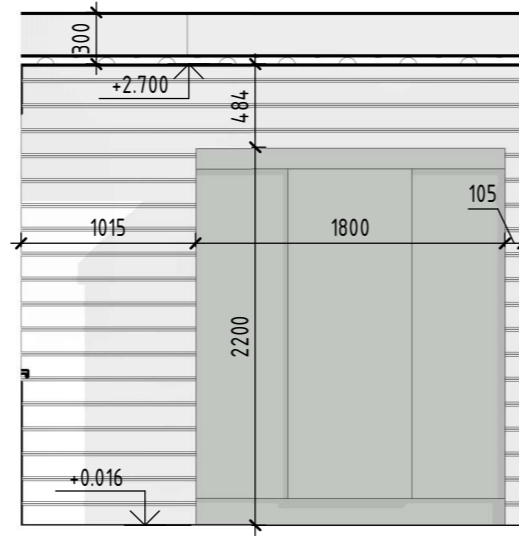

Вид 3

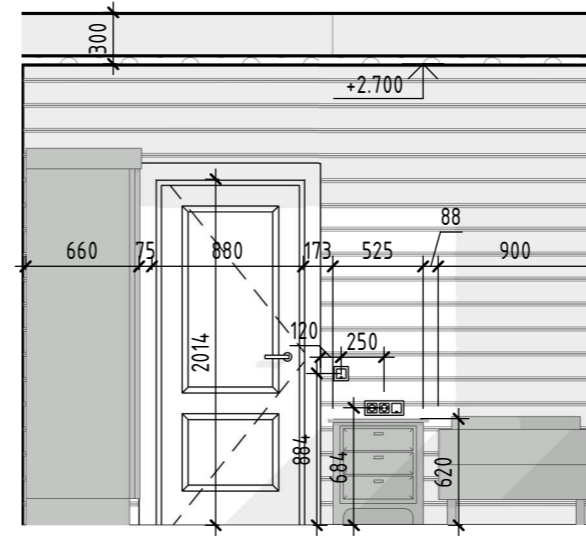

Вид 4

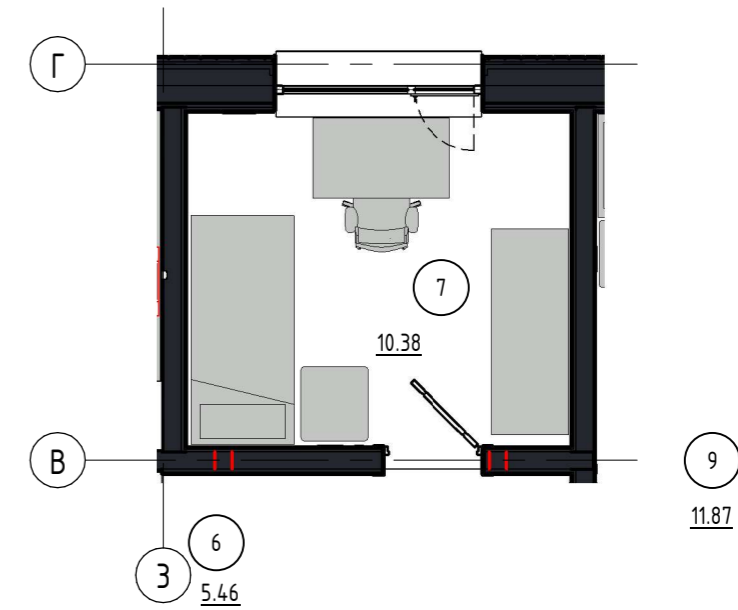
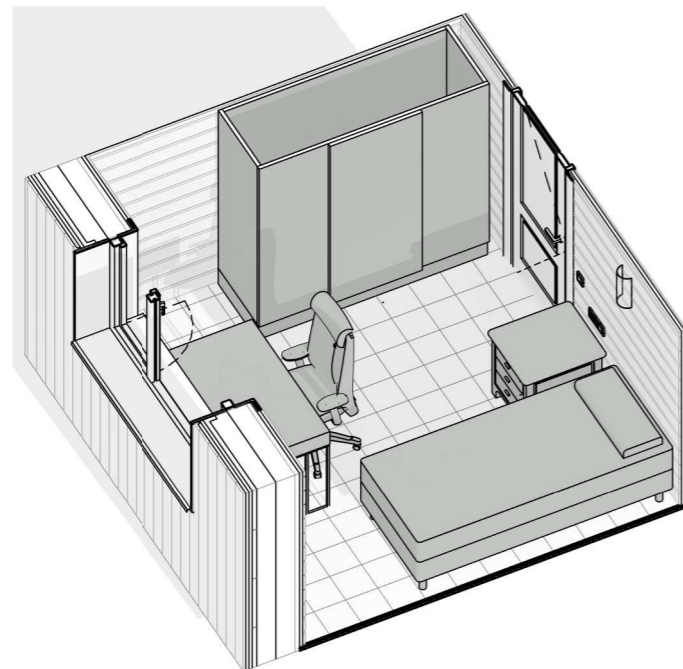
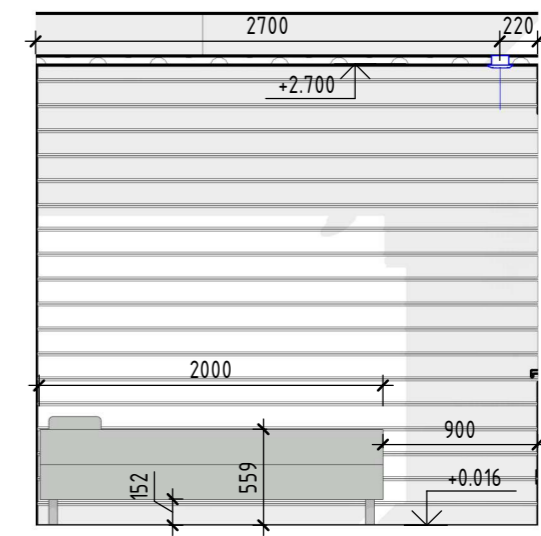

Согласовано	
Взам. инв. №	
Подп. и дата	
Инв. № подл.	

Изм.	Кол.уч.	Лист	№ док.	Подп.	Дата	#2071 - ПМ Детская 1	Лист Ф37
------	---------	------	--------	-------	------	-------------------------	-------------



Буџ 1

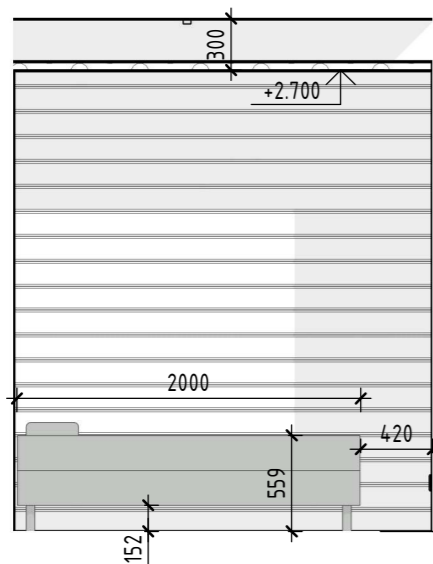

Буџ 2

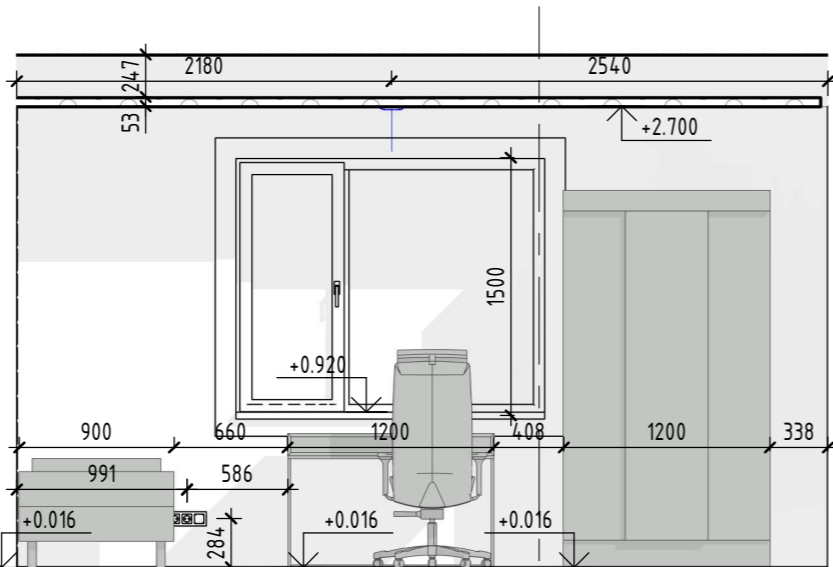

Буџ 3

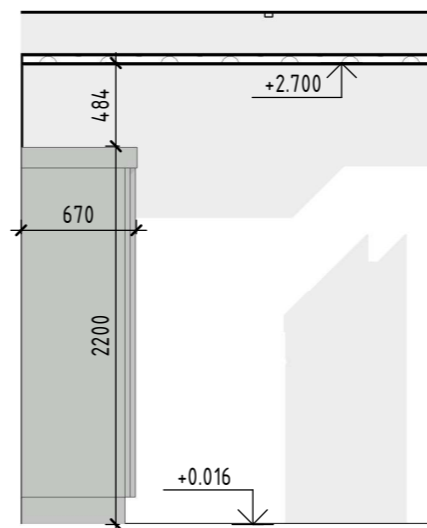

Буџ 4

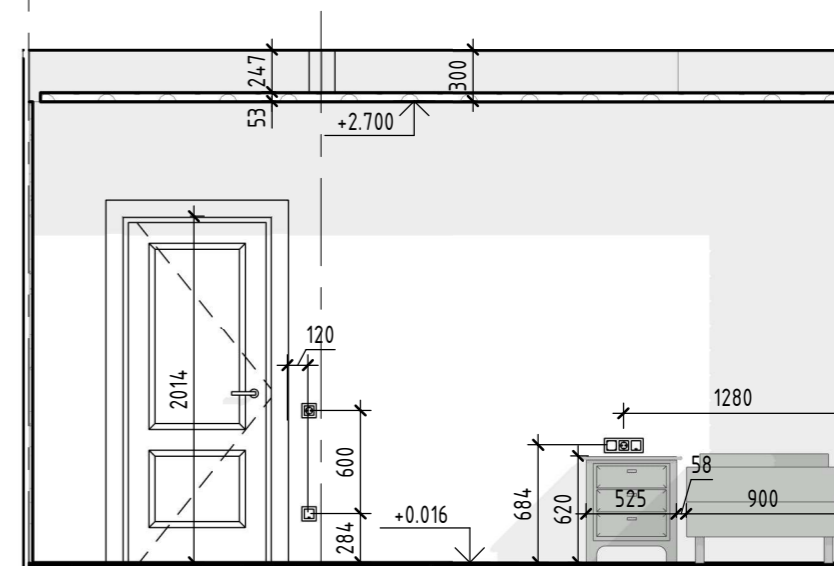

В

Б

В

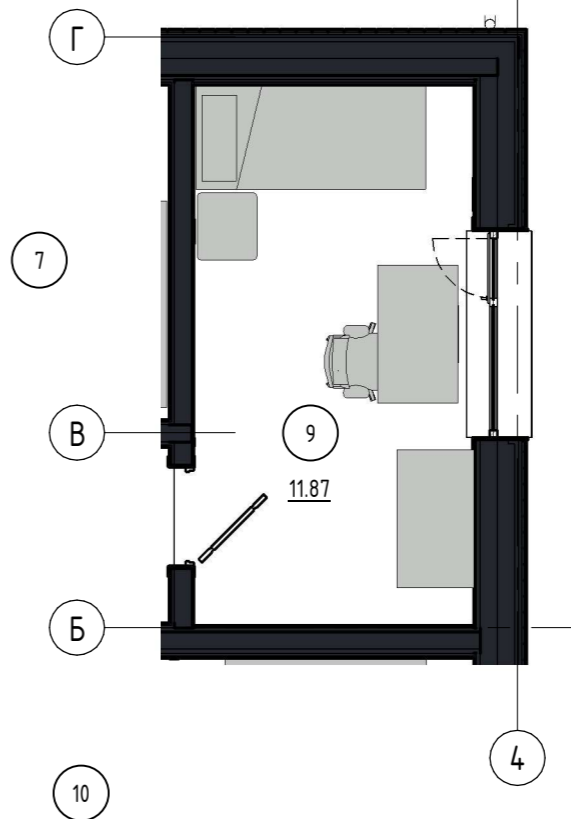
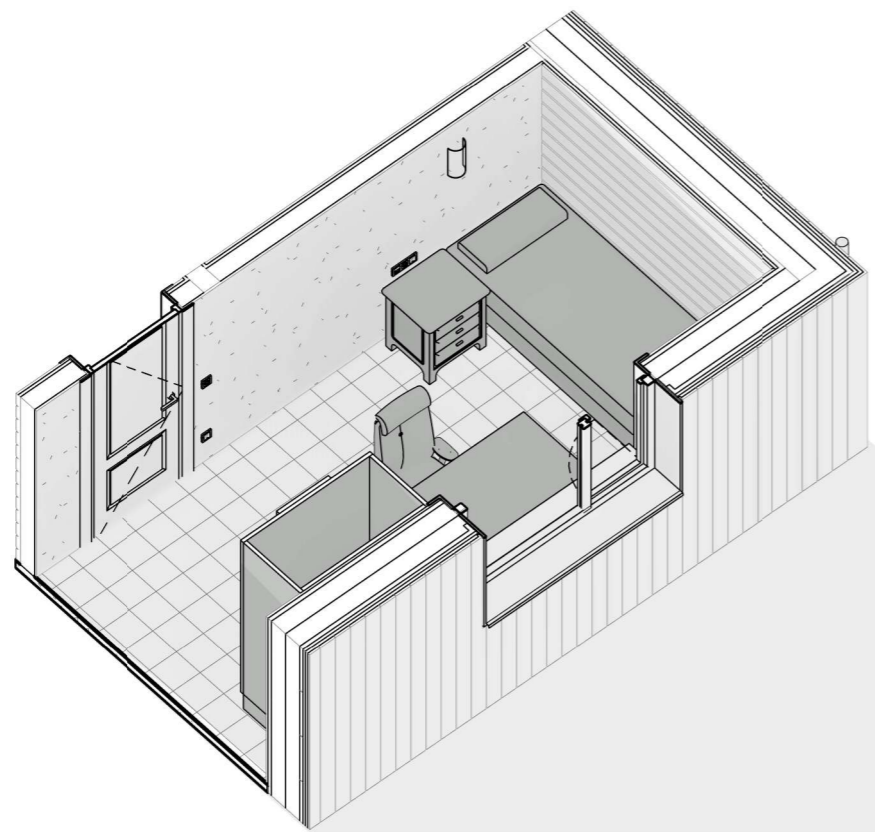

Согласовано
Взам. инв. №
Подп. и дата
Инв. № подл.

Изм.	Кол.уч.	Лист	№ док.	Подп.	Дата	#2071 - ПМ Детская 2	Лист Ф38
------	---------	------	--------	-------	------	-------------------------	-------------

Вид 1

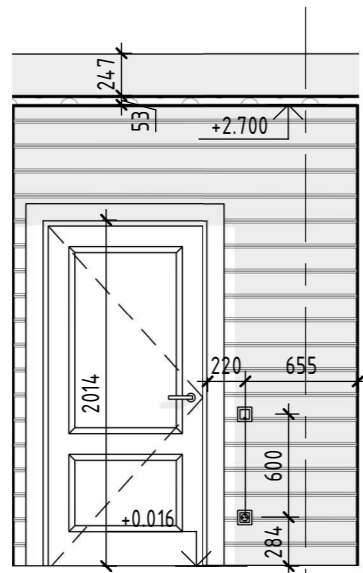

3

Вид 2

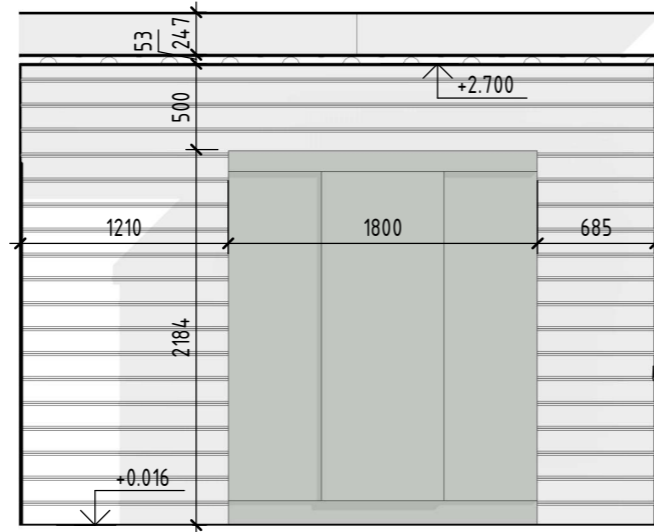

Вид 3

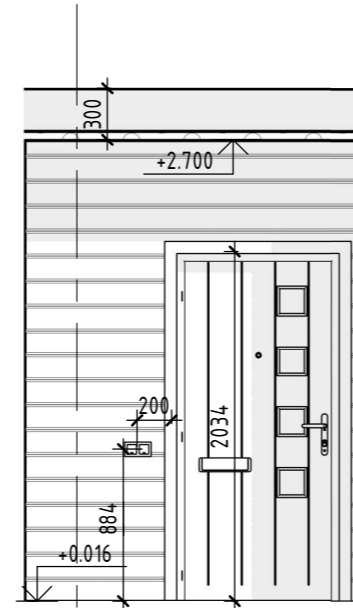

3

Вид 4

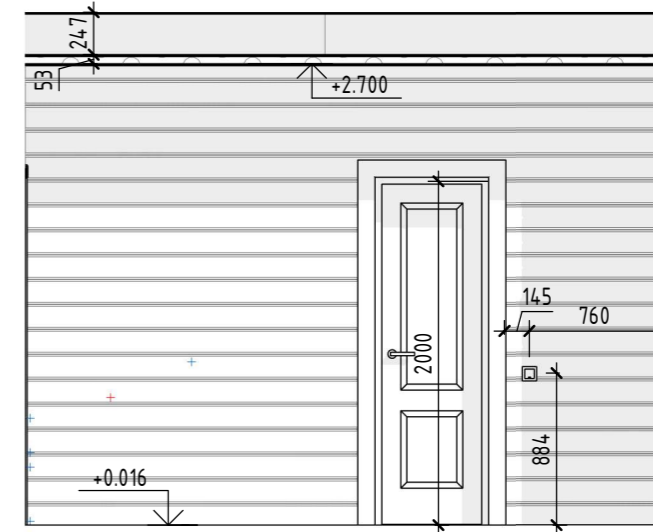

План тамбура

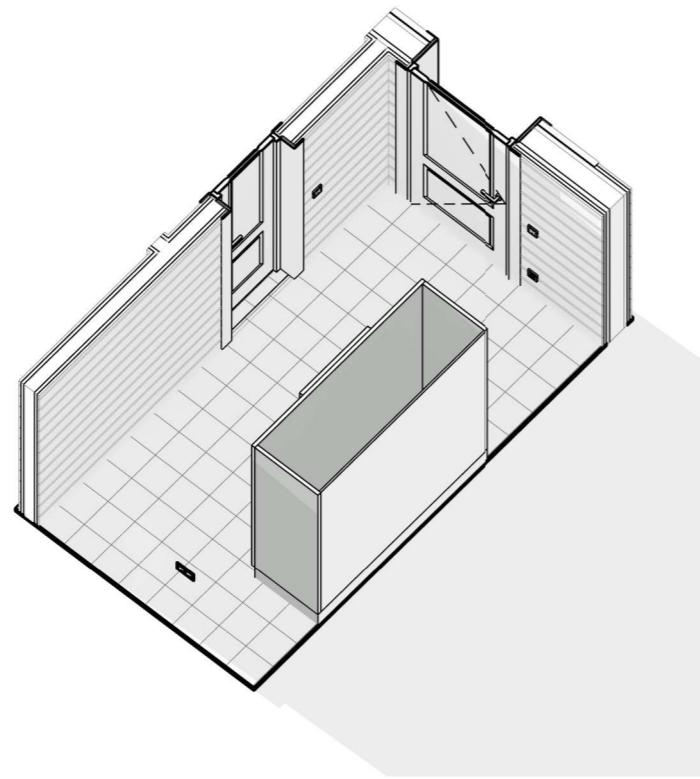
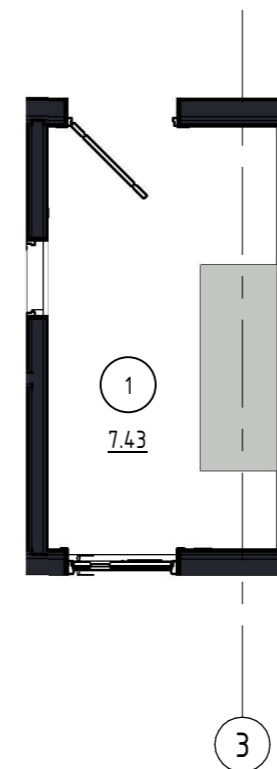

Согласовано			
Взам. инв. №			
Подп. и дата			
Инв. № подл.			

Изм.	Кол.уч.	Лист	№ док.	Подп.	Дата	#2071 - ПМ	Лист
						Прихожая	Ф39

Согласовано

Инв. № подл.

Подп. и дата

Взам. инв. №

### Ведомость бытовых приборов

Поз.	Наименование	Габариты	Модель, артикул	Производитель	Ед. изм.	Кол-во
	Варочная панель	500x500		Electrolux	шт.	1
	Вытяжка кухонная	600x800x500		Electrolux	шт.	1
	Духовой шкаф	600x600	Brazil	Electrolux	шт.	1
	Камин подвесной	520x380		Nordpeis	шт.	1
	Посудомоечная машина	600x630x880		Electrolux	шт.	1
	Стиральная машина	600x540		Electrolux	шт.	1
	Сушильная машина	600x540		Electrolux	шт.	1
	Холодильник	600x600x2100			шт.	1

### Ведомость сантехнических приборов

Поз.	Наименование	Габариты	Модель, артикул	Производитель	Ед. изм.	Кол-во
	Ванна на ножках	1680x730		Gustavsberg	шт.	1
	Душ-лейка настенный			Sanitana	шт.	1
	Писсуар	370x700		DURAVIT	шт.	1
	Раковина для ванной	600x400		ideal Standart	шт.	1
	Раковина круглая с крылом	900x480	Duo	Roca	шт.	1
	Смеситель кухонный			Deante	шт.	1
	Смеситель малый для раковины	ПСМ 300-5		ПрофСан	шт.	1
	Унитаз Компакт	GEO	S-KO-GE0031-3/6-D L-w	Cersanit	шт.	1

### Ведомость предметов мебели

Поз.	Наименование	Габариты	Модель, артикул	Производитель	Ед. изм.	Кол-во
	Буфет	1050x450		CIDER-LA MANUFACTURE	шт.	1
	Диван-кровать угловой	2500x1800			шт.	1
	Комод	1750x505		ZAGAS	шт.	1
	Кресло			KOO International	шт.	1
	Кресло на колёсиках			SAVO	шт.	1
	Кресло на колёсиках			SAVO	шт.	1
	Кровать двуспальная	1600x2000		IKEA	шт.	1
	Кровать односпальная	900x2000			шт.	1
	Кровать односпальная	900x2000			шт.	1
	Круглый кофейный столик ZAGAS	D970				1
	Стол обеденный круглый складной	D1380		IKEA	шт.	1
	Стол обеденный на 6 персон	1900x900		IKEA	шт.	1
	Стол рабочий	1200x700		ZAGAS	шт.	1
	Стол рабочий	1200x700		ZAGAS	шт.	1
c1	Столешница кухонная	600			шт.	1
c1	Столешница кухонная	600			шт.	1
	Столлик-консоль	1080x400		CIDER	шт.	1
	Тумба под раковину	1000x590x610		Roca	шт.	1
	Тумба прикроватная	525x475			шт.	1
	Тумба прикроватная	525x475			шт.	1
	Тумба прикроватная	525x475			шт.	1
	Тумба прикроватная	525x475			шт.	1
ф4	Фасад кухни простой		LERHYTTAN	IKEA		1
ф7	Фасад кухни простой		LERHYTTAN	IKEA		1
	Шкаф 3-дверный	600x1800			шт.	1
	Шкаф 3-дверный	600x1200			шт.	1
	Шкаф 3-дверный	600x1800			шт.	1
ш1	Шкаф кухонный напольный	300x600x800	METHOD	IKEA	шт.	1
ш2	Шкаф кухонный напольный	600x600x800	METHOD	IKEA	шт.	1
ш2	Шкаф кухонный напольный	600x600x800	METHOD	IKEA	шт.	1
ш3	Шкаф кухонный напольный	800x600x800	METHOD	IKEA	шт.	1
ш2	Шкаф кухонный напольный	600x600x800	METHOD	IKEA	шт.	1
ш4	Шкаф кухонный напольный	200x600x800	METHOD	IKEA	шт.	1
ш2	Шкаф кухонный напольный	600x600x800	METHOD	IKEA	шт.	1
ш5	Шкаф кухонный напольный угловой 88x88	880x880x800	METHOD	IKEA	шт.	1

Изм.	Кол.уч.	Лист	№ док.	Подп.	Дата	#2071 - ПМ Ведомости мебели, техники и приборов	Лист
							Ф310



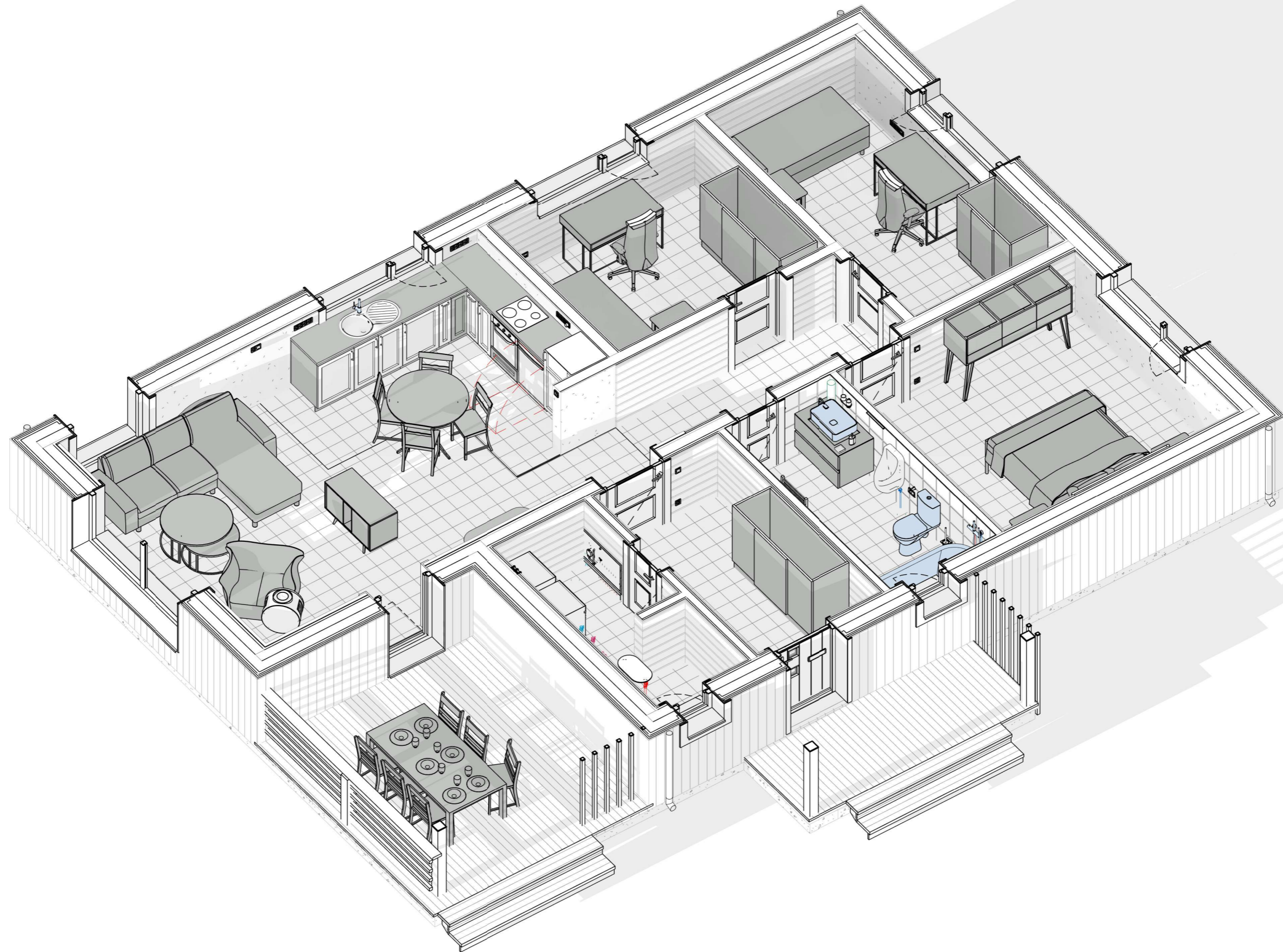

Согласовано			
Взам. инв. №			
Подп. и дата			
Инв. № подл.			

Изм.	Кол.уч.	Лист	№ док.	Подп.	Дата	#2071 - ПМ Интерьер ЮЗ	Лист Ф311
------	---------	------	--------	-------	------	---------------------------	--------------



Согласовано	
Взам. инв. №	
Подп. и дата	
Инв. № подл.	

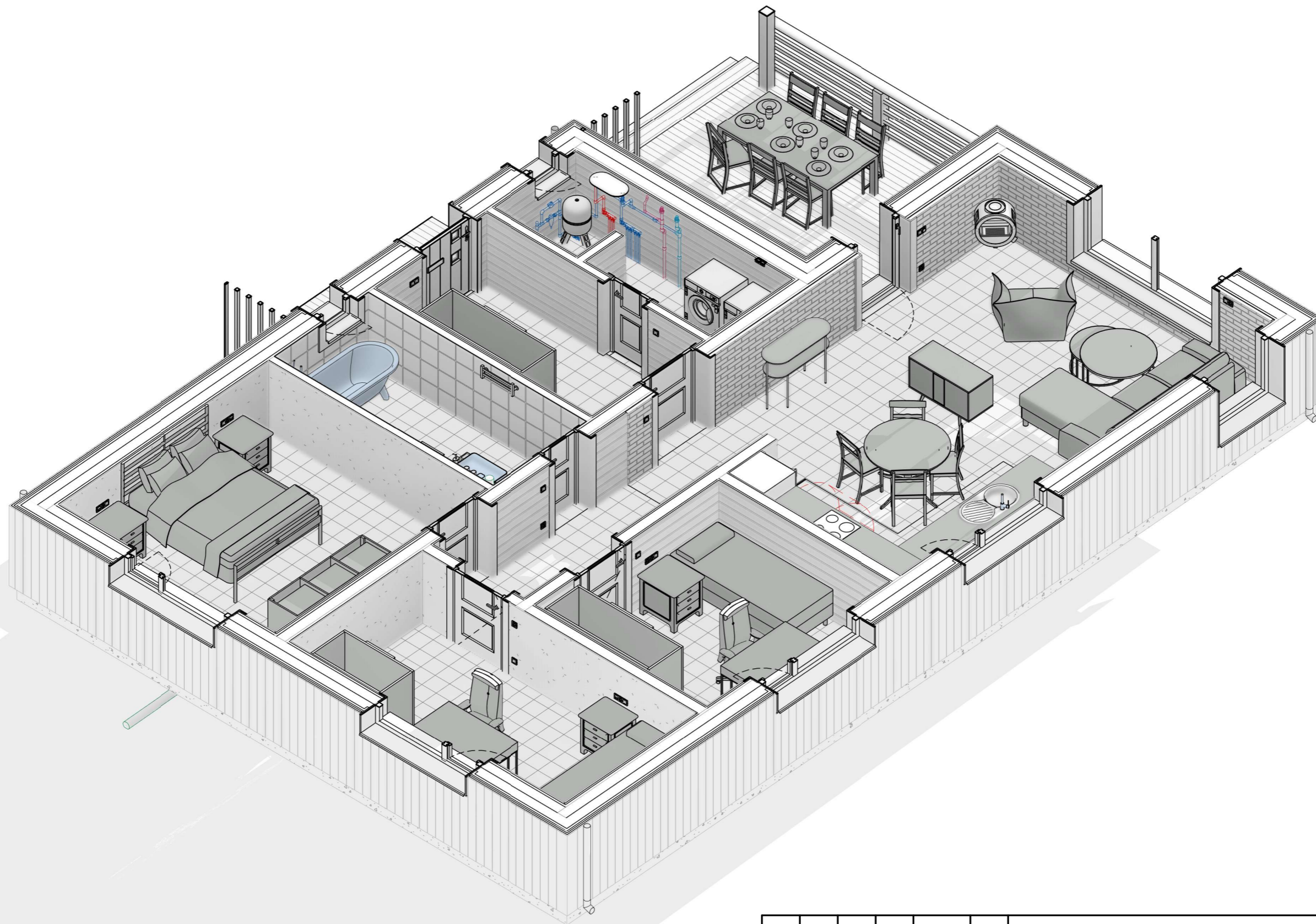

Изм.	Кол.уч.	Лист	№ док.	Подп.	Дата	#2071 - ПМ Интерьер СВ	Лист Ф312
------	---------	------	--------	-------	------	---------------------------	--------------



План кухни

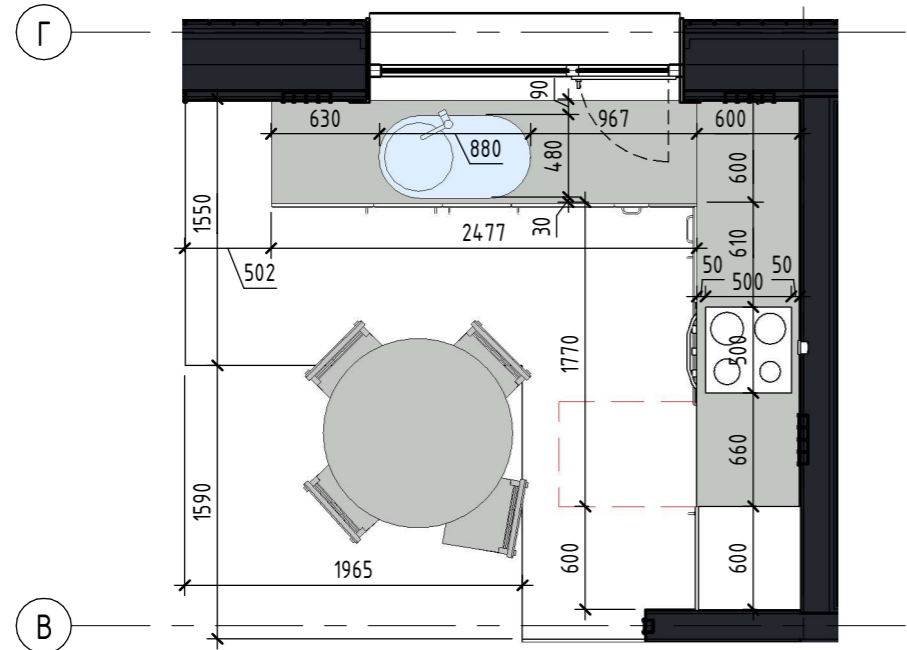

Вид 2

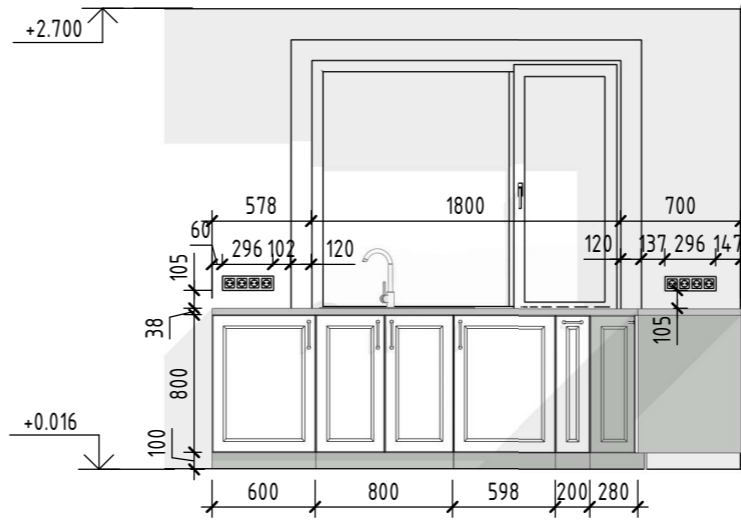

Вид 4

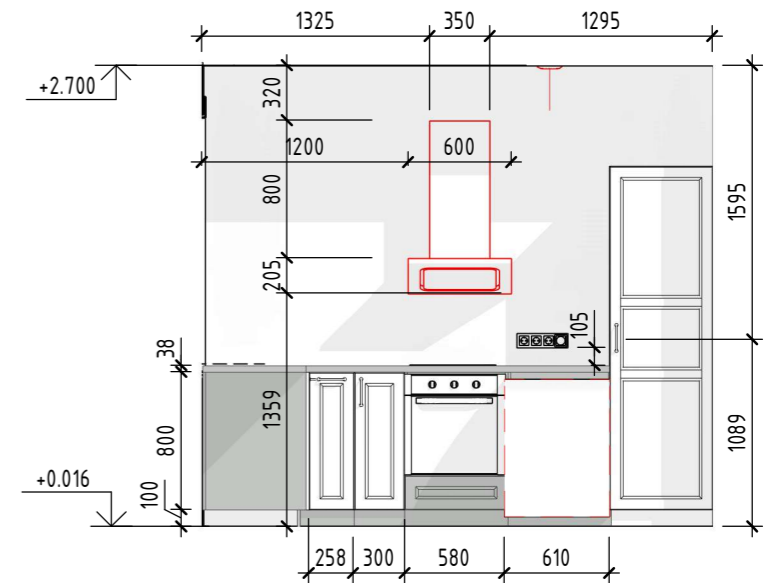

Ведомость кухонной мебели

Поз.	Наименование	Габариты	Модель, артикул	Производитель	Ед. изм.	Кол-во
	Стол обеденный круглый складной	D1380		IKEA	шт.	1
с1	Столешница кухонная	600			шт.	1
с1	Столешница кухонная	600			шт.	1
ф4	Фасад кухни простой		LERHYTTAN	IKEA		1
ф7	Фасад кухни простой		LERHYTTAN	IKEA		1
ш1	Шкаф кухонный напольный	300x600x800	METHOD	IKEA	шт.	1
ш2	Шкаф кухонный напольный	600x600x800	METHOD	IKEA	шт.	1
ш2	Шкаф кухонный напольный	600x600x800	METHOD	IKEA	шт.	1
ш3	Шкаф кухонный напольный	800x600x800	METHOD	IKEA	шт.	1
ш2	Шкаф кухонный напольный	600x600x800	METHOD	IKEA	шт.	1
ш4	Шкаф кухонный напольный	200x600x800	METHOD	IKEA	шт.	1
ш2	Шкаф кухонный напольный	600x600x800	METHOD	IKEA	шт.	1
ш5	Шкаф кухонный напольный угловой 88x88	880x880x800	METHOD	IKEA	шт.	1
Общий итог:						13

Ведомость бытовых приборов кухни

Поз.	Наименование	Габариты	Модель, артикул	Производитель	Ед. изм.	Кол-во
	Варочная панель	500x500		Electrolux	шт.	1
	Вытяжка кухонная	600x800x500		Electrolux	шт.	1
	Духовой шкаф	600x600	Brazil	Electrolux	шт.	1
	Посудомоечная машина	600x630x880		Electrolux	шт.	1
	Холодильник	600x600x2100			шт.	1

Ведомость сантехнических приборов кухни

Поз.	Наименование	Габариты	Модель, артикул	Производитель	Ед. изм.	Кол-во
	Раковина круглая с крылом	900x480	Duo	Roca	шт.	1
	Смеситель кухонный			Deante	шт.	1

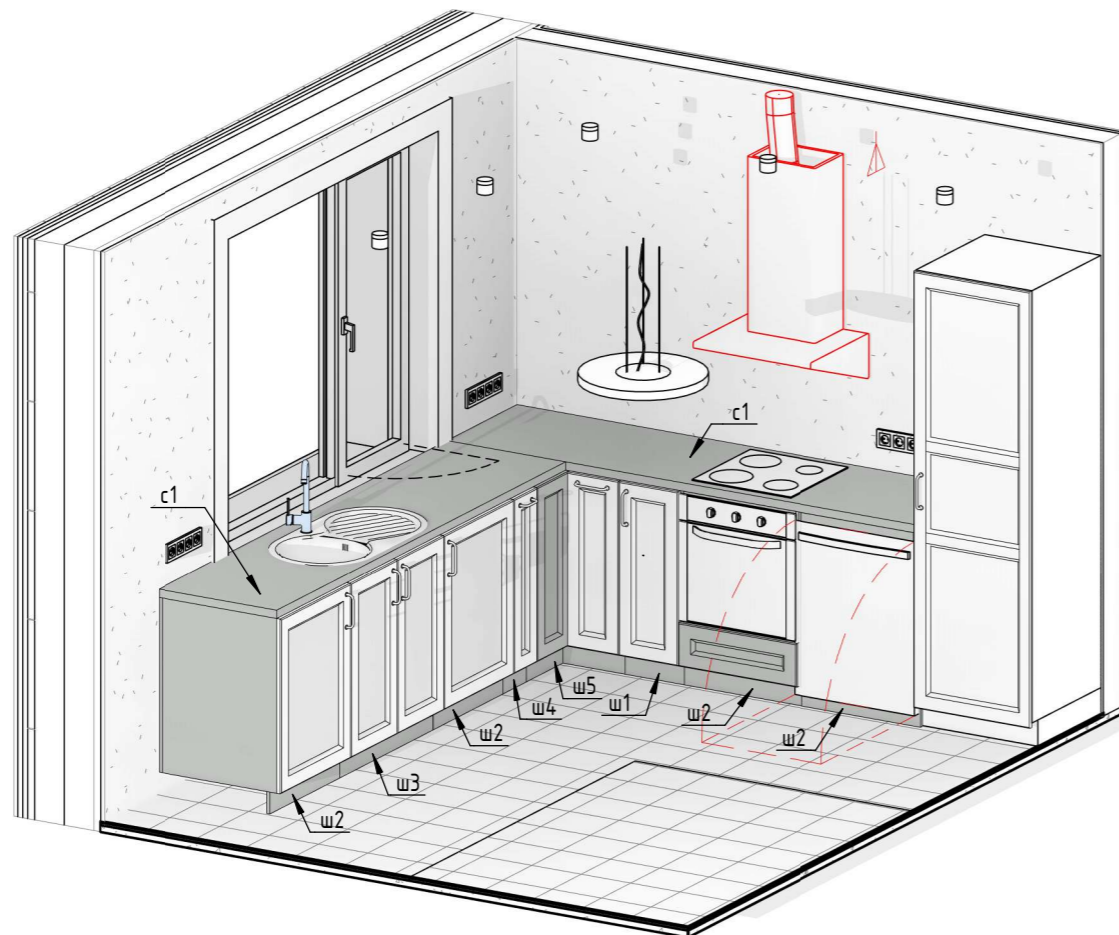

Изм.	Кол.уч.	Лист	№ док.	Подп.	Дата	#2071 - ПМ Планировка кухни	Лист Ф313
------	---------	------	--------	-------	------	--------------------------------	--------------

Согласовано	
Взам. инв. №	
Подп. и дата	
Инв. № подл.	